









Modell Maskintömmare med överfyllnadsflottör





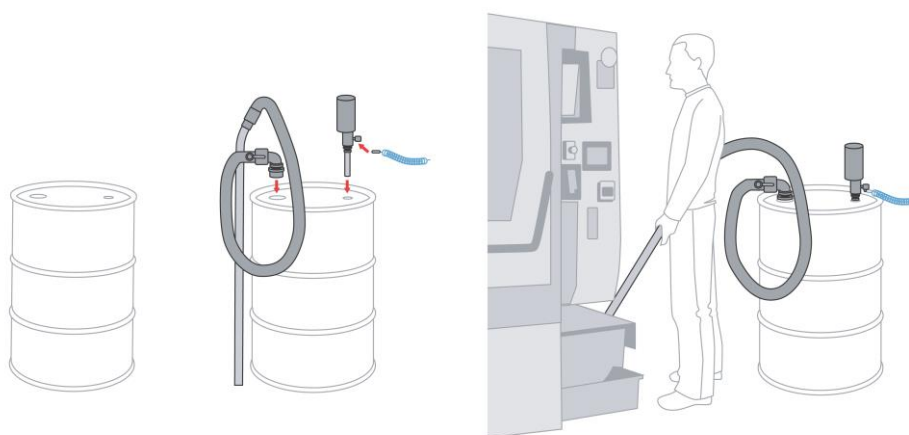

| Suger upp direkt i ett standardfat | | Artikel nr. | Pris st |
|--|--|-------------|----------|
|  <ul style="list-style-type: none"> • Venturipump som bildar vakuüm i fatet • Överfyllnadsflottör förhindrar överfyllnad av fat • På/av ventil • 2" kamlock fatanslutning för 38 mm slang • Vakuumslang 2 m x 38 mm • 38 mm slangändstycke för suglans • 2 delad suglans i kromat stål <p>Fat ingår ej</p> | | 20100SE | 4 090,00 |
| Tillbehör | | | |
|  | Vagn som gör det enkelt att förflytta utrustningen. Vagnens bottenplatta har samma höjd som en standard pall och en V-formad front som gör att stora delar av fatet finns på pallen innan det lämnar vagnen. | 220220V | 2 980,00 |
|  | Fatgördel förhindrar att fat i dålig kondition eller som förlorat sin cylindriska form drar ihop sig av utrustningens höga vakuüm. | 2202204 | 895,00 |
|  | Förlängningsslang 3 meter med skarvstycke | 2204380 | 340,00 |
|  | Filterregulator med manometer 1-10 bar. Reglerar tryckluftens mängd och tryck samt avskiljer vatten och förhindrar att smuts sätter igen utrustningen. Manuell dränering. | 2290308 | 945,00 |
|  | Silkorg i rostfritt stål gör det möjligt att separera spånor och fasta föroreningar ur vätskan som sedan kan återanvändas eller skickas för energiutvinning. Kräver ringlåsfat med avtagbart lock. | 2202201 | 2 980,00 |





Modell Basic våtsug med överfyllnadsflottör

Modell Basic våtsug med överfyllnadsflottör

| Suger upp direkt i ett standardfat | | Artikel nr. | Pris st |
|---|--|---|--|
|  | <ul style="list-style-type: none"> • Venturipump som bildar vakuüm i fatet • Överfyllnadsflottör förhindrar överfyllnad av fat • På/av ventil och slangnippel • 4 meter 1/2" tryckluftslang • 2" kamlock fatanslutning för 38 mm slang • Vakuümslang i Polyuretan med spiral 2 m x 38 mm • 38 mm slangändstycke för suglans • 3 delad kromad suglans • Golvmunstycke i Polypropen med gummiskrapa i Nitril. • Handmunstycke, kromat stål (ej i bild) | 20BW200P | 7 750,00 |
| ATEX | Som ovan med alla delar i ledande konduktiva material för användning i EX-klassade områden. ATEX-kod  II 2 G D c IIB 50°C (T6) | 20BW200PX | 13 450,00 |
| Tillbehör | | | |
|  | Vagn som gör det enkelt att förflytta utrustningen. Vagnens bottenplatta har samma höjd som en standard pall och en V-formad front som gör att stora delar av fatet finns på pallen innan det lämnar vagnen. | 220220V | 2 980,00 |
|  | Fatgördel förhindrar att fat i dålig kondition eller som förlorat sin cylindriska form drar ihop sig av utrustningens höga vakuüm. | 2202204 | 895,00 |
|  | Filterregulator med manometer 1-10 bar. Reglerar tryckluftens mängd och tryck samt avskiljer vatten och förhindrar att smuts sätter igen utrustningen. Manuell dränering. | 2290308 | 945,00 |
|  | Silkorg i rostfritt stål gör det möjligt att separera spånor och fasta föroreningar ur vätskan som sedan kan återanvändas eller skickas för energiutvinning (volym 22 liter). Kräver ringlåsfat med avtagbart lock. | 2202201 | 2 980,00 |
|  | Polyuretanslang Ø38 mm med ändstycke i båda ändar. | Längd 2 meter Längd 4 meter Längd 6 meter | 2104380PU2 720,00 2104380PU4 1 080,00 2104380PU6 1 440,00 |
| | Polyuretanslang Ø38 mm med ändstycke i båda ändar ATEX | Längd 2 meter Längd 4 meter Längd 6 meter | 2104380PU2A 790,00 2104380PU4A 1 190,00 2104380PU6A 1 590,00 |

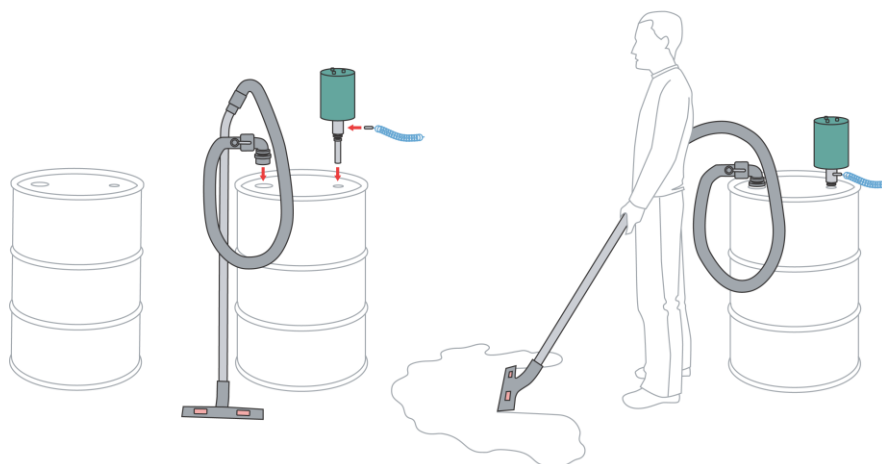



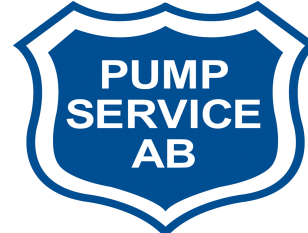

Leveranstid, normalt inom en vecka.

Samtliga priser är i SEK exklusive moms och frakt.

Vi förbehåller oss rätten till ändringar utan föregående avisering.



Modell PumpOut våtsug med tömningspump

| Suger upp, separerar partiklar från vätskan, pumpar ut | | Artikel nr. | Pris st |
|---|---|---|--|
|   | <ul style="list-style-type: none"> • Venturipump som bildar vakuum i behållaren • Överfyllnadsflottör förhindrar överfyllnad av fat • På/av ventil och slangnippel • 4 meter 1/2" tryckluftslang • 2" kamlock fatanslutning för 38 mm slang • Vakuumslang 2 m x 38 mm • 38 mm slangändstycke för suglans • 3 delad kromad suglans • Golvmunstycke med gummiskrapa. • Handmunstycke, kromat stål (ej i bild) • 200 liters behållare, förstärkt med fatgördel • Silkorg i rostfritt stål • Vagn • Tömningspump 70 liter/minut • 4 meter tömnings slang | 20PW200P | 29 900,00 |
| ATEX | Som ovan med alla delar i ledande konduktiva material för användning i EX-klassade områden. ATEX-kod CE II 2 G D c IIB 50°C (T6) | 20PW200PX | 39 300,00 |
| Tillbehör | | | |
|  | Filterregulator med manometer 1-10 bar. Reglerar tryckluftens mängd och tryck samt avskiljer vatten och förhindrar att smuts sätter igen utrustningen. Manuell dränering. | 2290308 | 945,00 |
|  | Polyuretanslang Ø38 mm med ändstycke i båda ändar. | Längd 2 meter Längd 4 meter Längd 6 meter | 2104380PU2 720,00 2104380PU4 1 080,00 2104380PU6 1 440,00 |
| | Polyuretanslang Ø38 mm med ändstycke i båda ändar ATEX | Längd 2 meter Längd 4 meter Längd 6 meter | 2104380PU2A 790,00 2104380PU4A 1 190,00 2104380PU6A 1 590,00 |

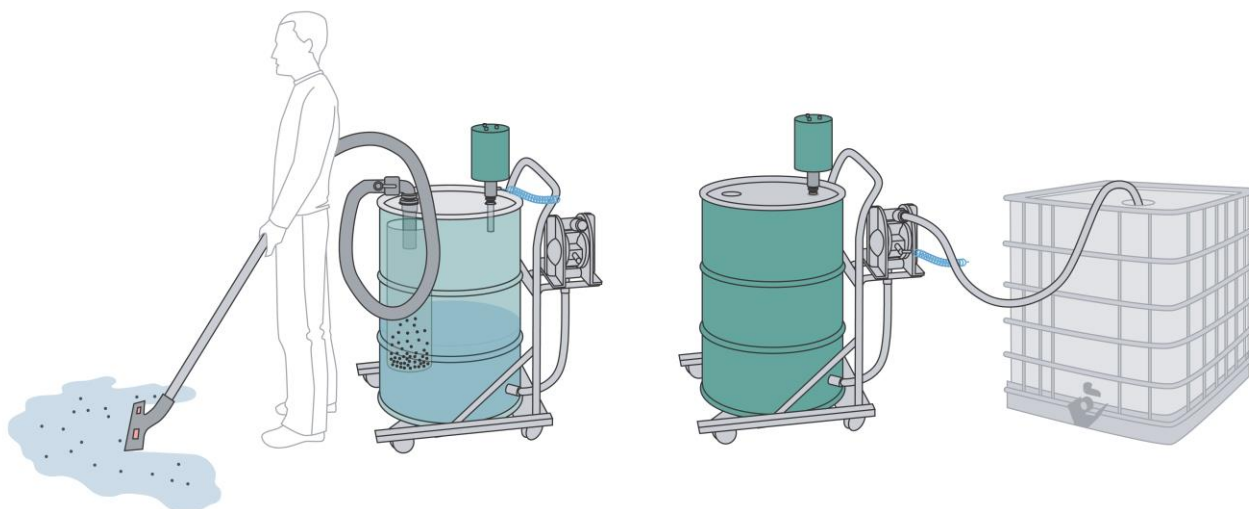





Leveranstid, normalt inom en vecka.

Samtliga priser är i SEK exklusive moms och frakt.

Vi förbehåller oss rätten till ändringar utan föregående avisering.



Modell PressOut våtsug med smart tömningsfunktion

| Levereras komplett enligt nedan | | Artikel nr. | Pris st | |
|---|---|---|---|--------------------------------|
|  | Modell PressOut <ul style="list-style-type: none"> • Venturipump som bildar vakuum i behållaren. • Reverserbar för tömning • Överfyllnadsflottör förhindrar överfyllnad av fat • På/av ventil och slangnippel • 4 meter 1/2" tryckluftslang • 2" kamlock fatanslutning för 38 mm slang • Vakuumslang 2 m x 38 mm • 38 mm slangändstycke för suglans • 3 delad kromad suglans • Golvmunstycke med gummiskrapa. • Handmunstycke, kromat stål (ej i bild) • 50 liters rostfri behållare • Hjul, 4 roterande varav 2 låsbara • Tömnings slang 3 meter med tömningsventil | 20PW500P | 19 850,00 | |
| ATEX | Som ovan med alla delar i ledande konduktiva material för användning i EX-klassade områden. ATEX-kod  II 2 G D c IIB 50°C (T6) | 20PW500PX | 24 500,00 | |
| Tillbehör | | | | |
|  | Filterregulator med manometer 1-10 bar. Reglerar tryckluftens mängd och tryck samt avskiljer vatten och förhindrar att smuts sätter igen utrustningen. Manuell dränering. | 2290308 | 945,00 | |
|  | Polyuretanslang Ø38 mm med ändstycke i båda ändar. | Längd 2 meter Längd 4 meter Längd 6 meter | 2104380PU2 2104380PU4 2104380PU6 | 720,00 1 080,00 1 440,00 |
| | Polyuretanslang Ø38 mm med ändstycke i båda ändar ATEX | Längd 2 meter Längd 4 meter Längd 6 meter | 2104380PU2A 2104380PU4A 2104380PU6A | 790,00 1 190,00 1 590,00 |
|  | Silkorg i rostfritt stål gör det möjligt att separera spånor och fasta föroreningar ur vätskan som sedan kan återanvändas eller skickas för energiutvinning. Volym 13 liter | 2220501 | 1 980,00 | |



Leveranstid, normalt inom en vecka.

Samtliga priser är i SEK exklusive moms och frakt.

Vi förbehåller oss rätten till ändringar utan föregående avisering.



Modell W våtsug med överfyllnadsflottör

| Med behållare, bottenavtappning och avtagbart lock | | Artikel nr. | Pris st |
|---|--|---|--|
|  | Modell W200 <ul style="list-style-type: none"> • Venturipump som bildar vakuuum i behållaren • Överfyllnadsflottör förhindrar överfyllnad av fat • På/av ventil och slangnippel • 4 meter 1/2" tryckluftslang • 2" kamlock fatanslutning för 38 mm slang • Vakuumslang 2 m x 38 mm • 38 mm slangändstycke för suglans • 3 delad kromad suglans • Golvmunstycke med gummiskrapa. • Handmunstycke, kromat stål (ej i bild) • 200 liters behållare, förstärkt med fatgördel • 1" bottenavtappning med ventil • Vagn, 2 fasta och 2 ledade låsbara hjul. | 20W200P | 17 450,00 |
| ATEX | Som ovan med alla delar i ledande konduktiva material för användning i EX-klassade områden. ATEX-kod CE II 2 G D c IIB 50°C (T6) | 20W200PX | 24 150,00 |
|  | Modell W50 <ul style="list-style-type: none"> • Venturipump som bildar vakuuum i behållaren • Överfyllnadsflottör förhindrar överfyllnad av fat • På/av ventil och slangnippel • 4 meter 1/2" tryckluftslang • 2" kamlock fatanslutning för 38 mm slang • Vakuumslang 2 m x 38 mm • 38 mm slangändstycke för suglans • 3 delad kromad suglans • Golvmunstycke med gummiskrapa. • Handmunstycke, kromat stål (ej i bild) • 50 liters rostfri behållare med 4 roterande hjul varav 2 låsbara • 1" bottenavtappning med ventil | 20W500P | 17 250,00 |
| ATEX | Som ovan med alla delar i ledande konduktiva material för användning i EX-klassade områden. ATEX-kod CE II 2 G D c IIB 50°C (T6) | 20W500PX | 21 900,00 |
| Tillbehör | | | |
|  | Filterregulator med manometer 1-10 bar. Reglerar tryckluftens mängd och tryck samt avskiljer vatten och förhindrar att smuts sätter igen utrustningen. Manuell dränering. | 2290308 | 945,00 |
|  | Silkorg i rostfritt stål gör det möjligt att separera spånor och fasta föroreningar ur vätskan som sedan kan återanvändas eller skickas för energiutvinning. | Volym 22 liter (W200) Volym 13 liter (W50) | 2202201 2 980,00 2220501 1 980,00 |
|  | Polyuretanslang Ø38 mm med ändstycke i båda ändar. | Längd 2 meter Längd 4 meter Längd 6 meter | 2104380PU2 720,00 2104380PU4 1 080,00 2104380PU6 1 440,00 |
| | Polyuretanslang Ø38 mm med ändstycke i båda ändar ATEX | Längd 2 meter Längd 4 meter Längd 6 meter | 2104380PU2A 790,00 2104380PU4A 1 190,00 2104380PU6A 1 590,00 |

Leveranstid, normalt inom en vecka.

Samtliga priser är i SEK exklusive moms och frakt.

Vi förbehåller oss rätten till ändringar utan föregående avisering.

| Reservdelar Tillbehör | Beskrivning Artikelnummer | SPILLVAC® Sid 3-6 | SPILLVAC® ATEX | SPILLVAC® SumpEvac | Pris st | |
|---|--|-------------------------------------|---|-----------------------|----------|--------------------------------|
|  | Golvmunstycke PP Oil Pro 2101380N | X | - | - | 575,00 | |
|  | Golvmunstycke Oil Pro Antistatisk 2101380AX | X | X | - | 1 495,00 | |
|  | Handmunstycke Ø 38 mm, kromat stål 2101389 | X | X | X | 215,00 | |
|  | Sugrör rakt Ø 38 mm kromat stål 2102381 | X | X | X | 145,00 | |
|  | Sugrör böj Ø 38 mm kromat stål 2102382 | X | X | - | 195,00 | |
|  | Slang 2 meter x Ø 38 mm EVA 2104381 | - | - | X | 315,00 | |
|  | Kamlock hona med slanghals 38 mm 2105381 | X | - | X | 323,00 | |
|  | Kamlock 90° hane R 1 1/2" 2105382 | X | - | X | 542,00 | |
|  | Adapter Kamlock R 1 1/2" x 2" 2105383 | X | - | X | 149,00 | |
|  | Sugslang Polyuretan Ø38 mm med ändstycke i båda ändar. | Längd 2 m Längd 4 m Längd 6 m | 2104380PU2 2104380PU4 2104380PU6 | X | - | 720,00 1 080,00 1 440,00 |
| | Sugslang Polyuretan Ø38 mm med ändstycke i båda ändar ATEX | Längd 2 m Längd 4 m Längd 6 m | 2104380PU2A 2104380PU4A 2104380PU6A | - | X | 790,00 1 190,00 1 590,00 |



Leveranstid, normalt inom en vecka.

Samtliga priser är i SEK exklusive moms och frakt.

Vi förbehåller oss rätten till ändringar utan föregående avisering.

| Reservdelar | Beskrivning Artikelnummer | SPILLVAC® Sid 3-6 | SPILLVAC® ATEX | SPILLVAC® SumpEvac | Pris st |
|--|---|----------------------|-------------------|-----------------------|----------|
|  | Insats ljudabsorb inklusive lim 21UAR20L | X | X | - | 460,00 |
|  | Skyddshuv inklusive ljudabsorb 2106003 | X | X | - | 969,00 |
|  | Överfyllnads flottör komplett 2106000 | X | X | X | 793,00 |
|  | SPILLVAC® Samtliga delar på sugsidan 222100P (ej ATEX) 1 st 2101380N Golvmunstycke 1 st 2101389 Handmunstycke 2 st 2102381 Sugrör rakt 1 st 2102382 Sugrör böj 2 m 2104381PU2 Sugslang 1 st 2105381 Kamlock hona 1 st 2105382 Kamlock 90° 1 st 2105383 Adapter Kamlock | X | - | - | 2 970,00 |

| Vakuumb/ blåspistol BV22 | Komplett enligt nedan | Artikelnummer | Pris st |
|---|---|---------------|---------|
|  | 1 st Vakuumb/ blåspistol 1 st Förlängare L=450 mm 1 st Spaltmunstycke 1 st Uppsamlingspåse 1 st Slangklämma | BV22100 | 995,00 |

| Bottenhålstömmare BV22D/H | Tillbehör | Artikelnummer | Pris st |
|---|---|-------------------|--------------------------|
|  | Transportslang passar även BV22 Artikel 2104320  | BV22DH 2104320 | 780,00 st 68,00/meter |

Leveranstid, normalt inom en vecka.

Samtliga priser är i SEK exklusive moms och frakt.

Vi förbehåller oss rätten till ändringar utan föregående avisering.

Oljeavskiljare Skimm-Tech®

| Skivskimmer | | Artikel nr | Pris st | |
|---|------------|-------------------------------|---------|----------|
|  | Kapacitet | Max 4 liter/tim (SAE 30 olja) | | |
| | Vikt | 4 kg | | |
| | Motor | 1 fas 230V 50Hz | | |
| | Skiva | Ø300 mm, plast | 3006012 | 4 510,00 |
| | Avskrapare | Plast | | |

| Slangskimmer med dygns timer | | Artikel nr | Pris st | |
|---|-------------------|-------------------------------|----------|----------|
|  | Kapacitet | Max 4 liter/tim (SAE 30 olja) | | |
| | Vikt | 3 kg | | |
| | Motor | 1 fas 230V 50Hz | | |
| | Slangens räckvidd | 150 mm | 3015008T | 5 460,00 |
| | | 300 mm | 3015012T | 5 460,00 |

| Bandskimmer Mighty Mini 100 i rostfritt stål och med timer | | Artikel nr | Pris st | |
|---|-------------------------|-------------------------------|------------|----------|
|  | Bandbredd | 25 mm | | |
| | Kapacitet | Max 4 liter/tim (SAE 30 olja) | | |
| | Vikt | 4 kg | | |
| | Motor | 1 fas 230V 50Hz | | |
| | Timer | Inbyggd dygns timer | | |
| Modell SS | Avskrapare | Plast | | |
| | Dränkdjup/ bandmaterial | 115 mm/rostfritt stål | 30VMBSS106 | 7 990,00 |
| | | 270 mm/rostfritt stål | 30VMBSS112 | 7 990,00 |
| | | 420 mm/rostfritt stål | 30VMBSS118 | 7 990,00 |
| Modell SP | | 575 mm/rostfritt stål | 30VMBSS124 | 7 990,00 |
| | Dränkdjup/ bandmaterial | 115 mm/PU plast | 30VMBSP106 | 7 600,00 |
| | | 270 mm/PU plast | 30VMBSP112 | 7 600,00 |
| | | 420 mm/PU plast | 30VMBSP118 | 7 600,00 |
| Modell ST | | 575 mm/PU plast | 30VMBSP124 | 7 600,00 |
| | Dränkdjup/ bandmaterial | 115 mm/PTFE | 30VMBST106 | 7 600,00 |
| | | 270 mm/PTFE | 30VMBST112 | 7 600,00 |
| | | 420 mm/PTFE | 30VMBST118 | 7 600,00 |
| | | 575 mm/PTFE | 30VMBST124 | 7 600,00 |

| Reservdelar | | Artikel nr | Pris st |
|-------------|---|-------------------------------------|------------------|
| Band | Stålbånd rostfritt stål | 31110S06 | 1 190,00 |
| | Stålbånd rostfritt stål | 31110S12 | 1 190,00 |
| | Stålbånd rostfritt stål | 31110S18 | 1 190,00 |
| | Stålbånd rostfritt stål | 31110S24 | 1 190,00 |
| | Plastband PU | 31110PN06 | 835,00 |
| | Plastband PU | 31110PN12 | 835,00 |
| | Plastband PU | 31110PN18 | 835,00 |
| | Plastband PU | 31110PN24 | 835,00 |
| | Plastband PTFE | 31PTFE106 | 835,00 |
| | Plastband PTFE | 31PTFE112 | 835,00 |
| | Plastband PTFE | 31PTFE118 | 835,00 |
| | Plastband PTFE | 31PTFE124 | 835,00 |
| | Avskrapare | | |
| Ny modell |  | Avskrapare till band (pris per par) | 31PMM09A1 122,00 |

Leveranstid, normalt inom en vecka.

Samtliga priser är i SEK exklusive moms och frakt.

Vi förbehåller oss rätten till ändringar utan föregående avisering.

Oljeavskiljare Skimm-Tech®

| Bandskimmer Mighty Mini 200 i rostfritt stål och med timer | | | Artikel nr | Pris st | |
|---|------------------|-------------------------------|-----------------------|------------|----------|
|  | Bandbredd | 50 mm | | | |
| | Kapacitet | Max 8 liter/tim (SAE 30 olja) | | | |
| | Vikt | 4 kg | | | |
| | Motor | 1 fas 230V 50Hz | | | |
| | Timer | Inbyggd dygns timer | | | |
| | Avskrapare | Plast | | | |
| | Modell SS | Dränkdjup/ | 270 mm/rostfritt stål | 30VMBSS212 | 9 980,00 |
| | | bandmaterial | 420 mm/rostfritt stål | 30VMBSS218 | 9 980,00 |
| | | | 575 mm/rostfritt stål | 30VMBSS224 | 9 980,00 |
| Modell SP | Dränkdjup/ | 270 mm/PU plast | 30VMBSP212 | 9 560,00 | |
| | bandmaterial | 420 mm/PU plast | 30VMBSP218 | 9 560,00 | |
| | | 575 mm/PU plast | 30VMBSP224 | 9 560,00 | |
| Modell ST | Dränkdjup/ | 270 mm/PTFE | 30VMBST212 | 9 560,00 | |
| | bandmaterial | 420 mm/PTFE | 30VMBST218 | 9 560,00 | |
| | | 575 mm/PTFE | 30VMBST224 | 9 560,00 | |

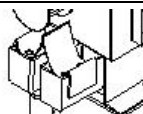
| Reservdelar | | Artikel nr | Pris st |
|-------------------|---|-------------------------------------|-----------|
| Band | Stålbånd rostfritt stål | 31210S212 | 1 650,00 |
| | Stålbånd rostfritt stål | 31210S218 | 1 650,00 |
| | Stålbånd rostfritt stål | 31210S224 | 1 650,00 |
| | Plastband PU | 31210PN212 | 1 090,00 |
| | Plastband PU | 31210PN218 | 1 090,00 |
| | Plastband PU | 31210PN224 | 1 090,00 |
| | Plastband PTFE | 31PTFE212 | 1 090,00 |
| | Plastband PTFE | 31PTFE218 | 1 090,00 |
| | Plastband PTFE | 31PTFE224 | 1 090,00 |
| Avskrapare |  | | |
| Ny modell | | Avskrapare till band (pris per par) | 31PMM09B1 |

| Tillbehör bandskimmer | Artikel nr | Pris st | |
|---|---|----------|----------|
|  | Olje koncentrator, ytterligare avskiljnings steg för olja som har ett högt vatten innehåll. Passar Mighty Mini och Tote-It. | 32ODM100 | 2 920,00 |

Monteringsställning

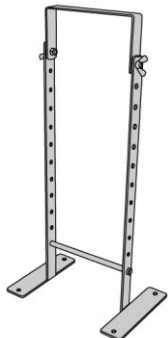
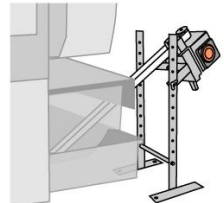
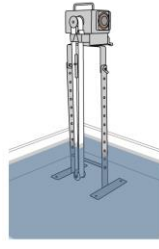
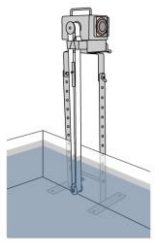
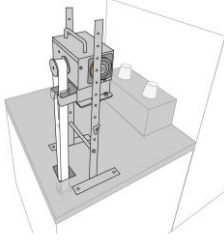
| | | | | |
|---|---|---|---|---|
|  |  |  |  |  |
| Gör det enkelt att placera och flytta bandskimmern. | | | | Artikel nr 32100 |
| | | | | Pris st 1 290,00 |

Leveranstid, normalt inom en vecka.

Samtliga priser är i SEK exklusive moms och frakt.

Vi förbehåller oss rätten till ändringar utan föregående avisering.

Oljeavskiljare OilBoss®
OilBoss Modell standard



OilBoss skimmer levereras komplett;

- Tank med lock.
- Monteringsplatta med 5 magneter.
- Elektrisk pump.
- Skimmer flottör.
- Filtermedia.
- Slangar och ventiler.

Dimension förpackning 640x280x560 mm.
Vikt 13 kg

Artikelnummer 300C300D

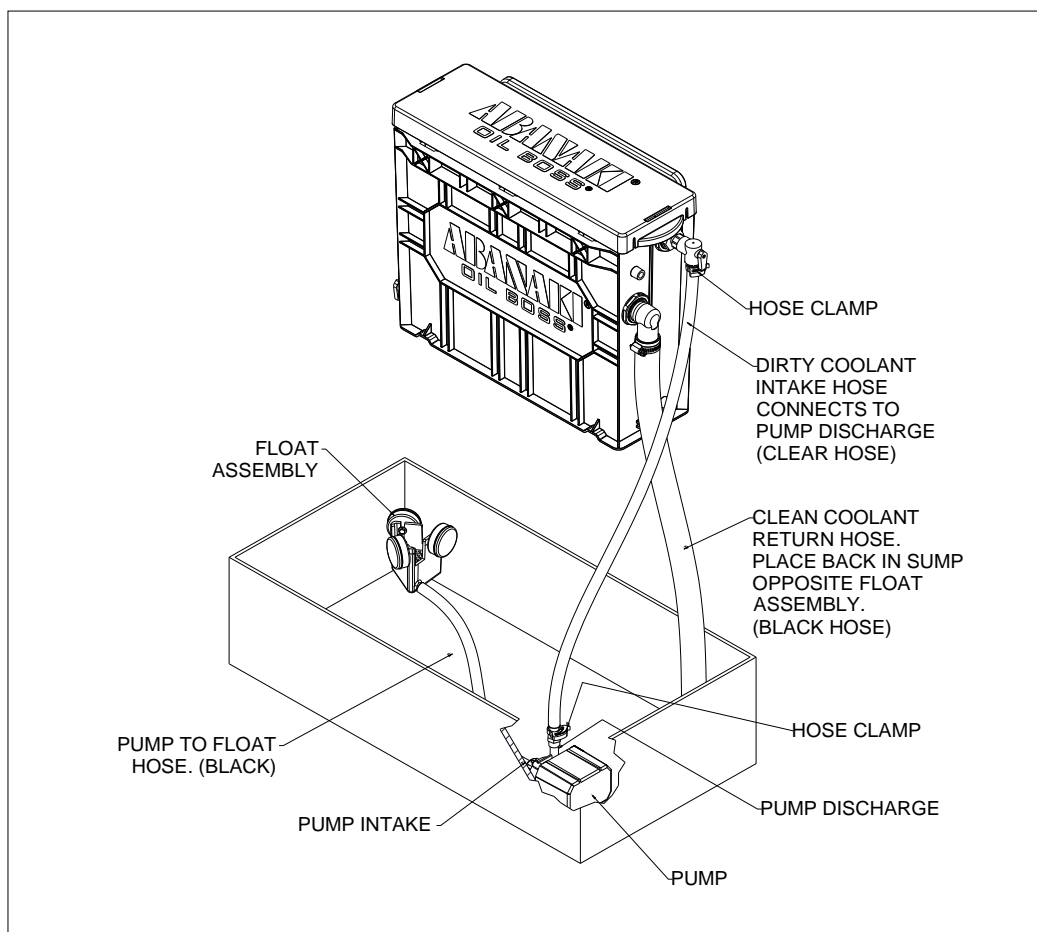
Pris komplett 11 950 kr



Leveranstid, normalt inom en vecka.

Samtliga priser är i SEK exklusive moms och frakt.

Vi förbehåller oss rätten till ändringar utan föregående avisering.

Dosera & Mät

| Q-Dos Proportional doserare | Reglerområde | Artikelnummer | Pris st | |
|---|---|---------------|-----------|----------|
|  | För blandning av skärvätskor och andra koncentrat i vatten. Drivs av stamvatten direkt inline på vattenledningen. | 0,5-2,5% | 70QDos025 | 7 270,00 |
| | | 1-5% | 70QDos05 | 7 270,00 |
| | | 2-10% | 70QDos10 | 7 270,00 |

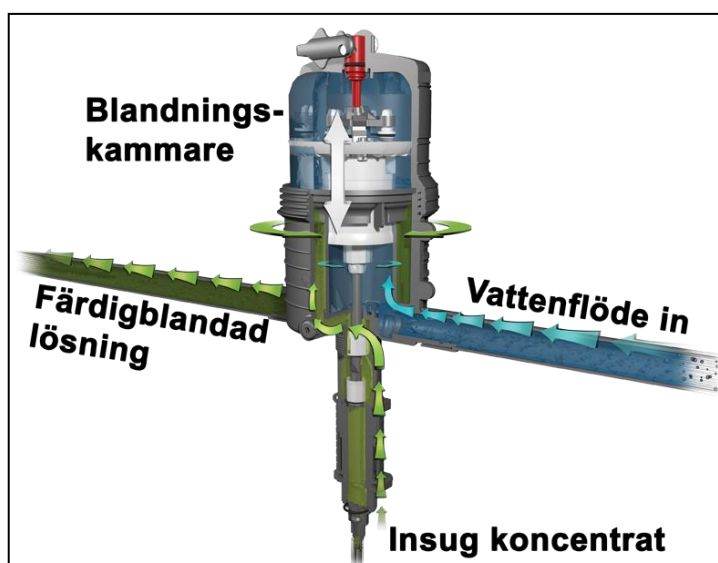

| Emulsionsblandare EconoMixer | Artikel nr | Pris |
|--|--|-----------------------|
| Modell 200  | Koncentrationsområde 15:1 – 45:1 (6,25%-2,17%) Kapacitet 12 liter/minut Steglöst reglerbar doseringsmängd med ställratt. | 30ECOM200 4 990,00 |

Leveranstid, normalt inom en vecka.
 Samtliga priser är i SEK exklusive moms och frakt.
 Vi förbehåller oss rätten till ändringar utan föregående avisering.